

# DK2 AC20G

TWIN CYLINDER 2 HP 20-GALLON OIL-FREE  
SILENT AIR COMPRESSOR

## USER MANUAL

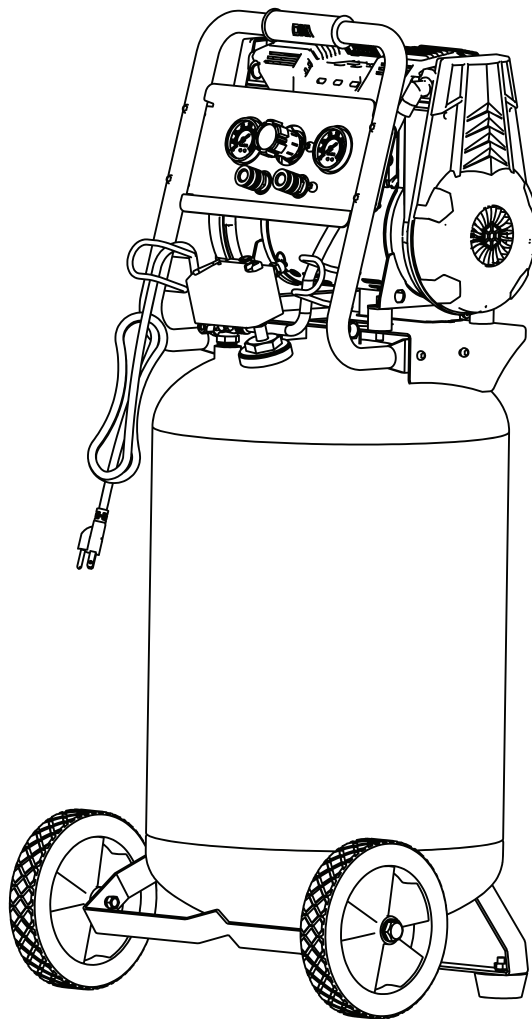

### DK2 USA WEST

3311 MEADE AVENUE STE  
E DOCK 13, LAS VEGAS, NEVADA  
89102 USA

### DK2 CORPORATE HEAD OFFICE

5330 MAINWAY  
BURLINGTON, ONTARIO  
L7L6A4 CANADA

### DK2 USA EAST

3750 SOUTH AVENUE  
NORTH UNIT, TOLEDO, OHIO  
43615 USA

# WARRANTY

---

**PLEASE DO NOT RETURN TO THE STORE**

**YOU HAVE A 1 YEAR WARRANTY AND DK2 WILL REPLACE A DEFECTIVE PART FOR FREE. CALL US AT 1 (888) 277-6960 FOR FAST WARRANTY PARTS AND QUESTIONS.**

## **WHAT IS COVERED – 1 YEAR LIMITED WARRANTY INCLUDED**

DK2 warrants to the original purchaser that product will be free and clear of manufacturing defects in workmanship and materials under normal use and service for a period of one (1) year from the date of the original purchase. If within one (1) year from the original date of purchase this product fails due to defect in material or workmanship, DK2 will repair, replace, or supply any covered defective part at our option. DK2 is 1-year parts only warranty no labor.

Upon expiry of one (1) year, DK2 will have no further liability related to the product. DK2 does not authorize any party, including its authorized distributors or dealers, to offer any other warranty on behalf of DK2.

**SERIAL NUMBERS MUST BE REGISTERED ONLINE AT [WWW.DK2.COM](http://WWW.DK2.COM), WARRANTY NON-TRANSFERABLE.**

DK2 – 1-year parts only, no labor.

## **THIS WARRANTY DOES NOT COVER OR APPLY TO:**

- (a) Damage to the product due to misuse, mishandling and abuse
- (b) Improper installation, maintenance and storage
- (c) Expendable parts such as nuts and bolts, pins and springs, wiring and switch components, hydraulic hoses and fittings, cutting teeth, cutting chains, cutting blades, throttles, belts and tires
- (d) Normal wear and tear
- (e) Consequential damage & incidental damages such as damage to persons or property

## **PROCEDURE FOR WARRANTY**

Within the one (1) year warranty period, the purchaser of the product can CALL **1 (888) 277-6960** or contact us on [www.DK2.com](http://www.DK2.com). Notify us of the claimed defect and provide proof of original purchase. At this time the validity of the claim will be determined, and if approved replacement parts will be issued. No returned product will be accepted under warranty unless accompanied by an RGA# issued by DK2.

## **DAMAGED FREIGHT**

Damage to your product caused by freight mishandling is NOT covered under warranty. If your freight arrives damaged, REFUSE it. **Inspect your product when it arrives**, otherwise if you accept it, you will be responsible for filing any freight claims with the delivery company. DK2 warranty excludes damage to product.

## **RESOLUTION FOR A DEFECTIVE PRODUCT.**

Call us at 1 (888) 277-6960 between 8am-4pm Monday to Friday EST.

# TABLE OF CONTENTS

---

WARRANTY.....	2
TABLE OF CONTENTS .....	3
TECHNICAL SPECIFICATIONS.....	4
<b>SECTION I • SAFETY .....</b>	<b>5</b>
SAFETY CONVENTIONS .....	6
BEFORE OPERATION .....	6
DESCRIPTION.....	6
SAFETY DECALS .....	7
UNPACKING .....	8
GENERAL SAFETY INFORMATION.....	8
<b>SECTION II • INSTALLATION.....</b>	<b>11</b>
LOCATION.....	12
ELECTRICAL INSTALLATION .....	12
GROUNDING INSTRUCTIONS.....	12
EXTENSION CORDS .....	13
<b>SECTION III • OPERATION.....</b>	<b>14</b>
COMPONENTS.....	15
LUBRICATION.....	15
BREAK-IN PROCEDURE .....	16
SAFETY VALVE.....	16
REGULATOR KNOB .....	16
TANK PRESSURE GAUGE.....	16
THERMAL OVERLOAD PROTECTOR .....	17
<b>SECTION IV • MAINTENANCE .....</b>	<b>18</b>
DAILY START-UP PROCEDURE .....	19
DAILY SHUT-DOWN PROCEDURE .....	19
STORAGE.....	19
MAINTENANCE PROCEDURE SCHEDULE .....	20
TROUBLESHOOTING .....	21
<b>SECTION V • PARTS &amp; SCHEMATICS .....</b>	<b>22</b>
PARTS LIST .....	23
SCHEMATICS .....	25

# TECHNICAL SPECIFICATIONS

<b>TANK SIZE</b>	20-gallon vertical ASME
<b>POWER</b>	1491.4W / 2 HP
<b>VOLTAGE</b>	120V AC
<b>FREQUENCY</b>	60Hz
<b>SPEED</b>	1,700RPM
<b>DISPLACEMENT @ 90PSI</b>	4.5CFM
<b>DISPLACEMENT @ 40PSI</b>	5.5CFM
<b>SHUT-OFF AIR PRESSURE</b>	150PSI
<b>RESTART AIR PRESSURE</b>	120PSI
<b>AMPERAGE @ MAX PRESSURE</b>	14.5A
<b>DECIBELS</b>	69dB
<b>CSA LISTED</b>	Yes
<b>DIMENSIONS</b>	19.7" (L) x 17.3" (W) x 44.1" (H) 50cm (L) x 44cm (W) x 112cm (H)
<b>WEIGHT</b>	106.9lb (48.5kg)
<b>SHIPPING DIMENSIONS</b>	18.7" (L) x 17.9" (W) x 45.3" (H) 47.5cm (L) x 45.5cm (W) x 115cm (H)
<b>SHIPPING WEIGHT</b>	116.8lb (53kg)
<b>WARRANTY</b>	1-year limited

# **SECTION I • SAFETY**

# SAFETY CONVENTIONS

---

This manual contains information that is very important to know and understand. This information is provided for safety and to prevent equipment problems. To help recognize this information, observe the following symbols.



**DANGER!** This indicates a hazardous situation, which, if not avoided, will result in death or serious injury.



**WARNING!** This indicates a hazardous situation, which, if not avoided, could result in death or serious injury.



**CAUTION!** This indicates a hazardous situation, which, if not avoided, may cause minor or moderate injury.



**NOTICE!** This indicates important information, which, if not avoided, may cause damage to equipment.

---

## ADDITIONAL INFORMATION AND POTENTIAL CHANGES

We reserve the right to discontinue, change, and improve our products at any time without notice or obligation to the purchaser. The descriptions and specifications contained in this manual were in effect at printing. Equipment described within this manual may be optional. Some illustrations may not be applicable to your equipment.

---

## BEFORE OPERATION

---



**WARNING!** Read carefully and understand all assembly and operation instructions before operating this product. Failure to follow the safety rules and other basic safety precautions may result in serious personal injury. Please save these instructions. Read carefully before attempting to assemble, install, operate or maintain this product. Protect yourself and others by observing all safety information. Failure to comply with instructions could result in personal injury and/or property damage. Retain instructions for future reference.





## DESCRIPTION

---

Oil-free air compressors are designed for “do-it-yourselfers” with a variety of home and automotive jobs. These compressors power spray guns, impact wrenches and other tools. These units operate without oil. Compressed air from this unit will contain moisture. Install a water filter or air dryer if application requires dry air.

# SAFETY DECALS

Make sure all safety warning decals are attached and in readable condition.

		<b>AIR COMPRESSOR</b> <b>COMPRESSEUR À AIR</b> Model/Modèle : AC20G	
<b>Voltage &amp; Current / Tension et courant</b>			C
120V ~ 60Hz 14.5 A			
<b>Power / Puissance</b>	2 HP / 2 CV		
<b>Tank / Réservoir</b>	20 gal (75.7 L)		
<b>No-load speed / Vitesse sans charge</b>	1700 rpm / tr/min		
<b>Max air pressure / Pression d'air max</b>	150 psi / lb/po <sup>2</sup>		
<b>Serial No. / No. de série</b>			
Made in China / Fabriqué en Chine			
		To reduce the risk of injury, user must read and understand instruction manual.	
<b>WARNING</b> <b>AVERTISSEMENT</b>		Afin de réduire le risque de blessures, l'utilisateur doit lire et bien comprendre le mode d'emploi.	

## POWER SWITCH

## INTERRUPTEUR

Auto/On  
Auto/En Marche







Off  
Hors tension







ACPSL 1709



 <b>WARNING</b> 	 <b>AVERTISSEMENT</b> 
<p><b>CALIFORNIA PROPOSITION 65</b> This product contains chemicals known to the state of California to cause cancer and birth defects or other reproductive harm.</p>	<p><b>PROPOSITION 65 DE CALIFORNIE</b> Ce produit contient des produits chimiques reconnus par l'État de Californie pour causer des cancers et des anomalies congénitales ou d'autres dommages à la reproduction.</p>

 <b>WARNING</b>  <b>AVERTISSEMENT</b>
<p><b>CALIFORNIA PROPOSITION 65</b> <b>PROPOSITION 65 DE CALIFORNIE</b> This product contains chemicals known to the state of California to cause cancer and birth defects or other reproductive harm. Ce produit contient des produits chimiques reconnus par l'État de Californie pour causer des cancers et des anomalies congénitales ou d'autres dommages à la reproduction.</p>

 <b>CAUTION</b> 
<p>Drain the moisture from the tank every week. Prevent tank corrosion.</p>
 <b>MISE EN GARDE</b> 
<p>Drainer l'eau et l'humidité du réservoir pour prévenir la corrosion.</p>
ACTDL 1709

 	 <b>WARNING</b>  <b>AVERTISSEMENT</b>
	<p><b>RISK OF BURSTING</b> Do not adjust factory settings <b>RISK OF ELECTRIC SHOCK</b> Do not remove cover <b>RISQUE D'ÉCLATEMENT</b> Ne pas changer les réglages d'usine <b>RISQUE DE CHOC ÉLECTRIQUE</b> Ne retirez pas le couvercle</p>

# UNPACKING

After unpacking the unit, inspect carefully for any damage that may have occurred during transit. Make sure to tighten fittings, bolts, etc., before putting the unit into service.



**WARNING!** Do not operate this product if damaged during shipping, handling, or use. Damage may result in bursting and cause injury or property damage.

## GENERAL SAFETY INFORMATION

Since the air compressor and other components (material pump, spray guns, filters, lubricators, hoses, etc.) used, make up a high-pressure pumping system, the following safety precautions must be observed at all times:

1. Follow all local electrical and safety codes as well as in the US, National Electrical Codes (NEC) and Occupational Safety and Health Act (OSHA).
2. Only persons well acquainted with these rules of safe operation should be allowed to use this product.
3. Keep visitors away and NEVER allow children in the work area.



**WARNING! RISK FROM FLYING OBJECTS:** Always wear approved safety glasses with side shields when the air compressor is in use. Turn off the air compressor and drain the air tank before performing any type of maintenance or disassembly of the hoses or fittings. Never point any nozzle or sprayer toward any part of the body or at other people or animals.



4. Wear safety glasses and use hearing protection when operating the pump or unit.
5. Do not stand on or use the pump or unit as a handhold.
6. Before each use, inspect compressed air system and electrical components for signs of damage, deterioration, weakness or leakage. Repair or replace defective items before using.
7. Check all fasteners at frequent intervals for proper tightness.



**DANGER! RISK TO BREATHING:** Avoid using the air compressor in confined areas. Always have adequate space (12"/30cm) on all sides of the air compressor. Keep children, pets, and others out of the area of operation. This unit does not provide breathable air for anyone or any auxiliary breathing device. Spraying material will always need to be in another area away from the air compressor to not allow intake air to damage the air compressor filter. This compressor is not equipped and should not be used "as is" to supply breathing quality air. For any application of air for human consumption, the air compressor will need to be fitted with suitable in-line safety and alarm equipment. This additional equipment is necessary to properly filter and purify the air to meet minimal specifications for Grade D breathing as described in Compressed Gas Association Commodity Specification G7.1-1966, OSHA 29 CFR 1910.134, and/or Canadian Standards Associations (CSA).







**WARNING!** Motors, electrical equipment and controls can cause electrical arcs that will ignite a flammable gas or vapor. Never operate or repair in or near a flammable gas or vapor. Never store flammable liquids or gases in the vicinity of the compressor.



**CAUTION! RISK OF BURNS:** Compressor parts may be hot even if the unit is stopped. There are surfaces on your air compressor that while in operation and thereafter can cause serious burns if touched. The equipment should be allowed time to cool before any maintenance is attempted. Items such as the compressor pump and the outlet tube are normally hot during and after operation.



8. Keep fingers away from a running compressor, fast moving and hot parts will cause injury and/or burns.
9. If the equipment should start to abnormally vibrate, STOP the engine/motor and check immediately for the cause, vibration is generally a warning of trouble.
10. To reduce fire hazard, keep engine/motor exterior free of oil, solvent, or excessive grease.



**WARNING!** Never remove or attempt to adjust safety valve. Keep safety valve free from paint and other accumulations.



**DANGER! RISK OF BURSTING:** Always drain the air compressor tank daily or after each use. If the tank develops a leak, then replace the air compressor. Never use the air compressor after a leak has been found or tried to make any modifications to the tank. Never modify the air compressor's factory settings which control the tank pressure or any other function. Welding drilling, or any other modification will weaken the tank resulting in damage from rupture or explosion. Always replace worn or damaged tanks.



**WARNING!** Drain liquid from tank daily.

11. Tanks rust from moisture build-up, which weakens the tank. Make sure to drain tank regularly and inspect periodically for unsafe conditions such as rust formation and corrosion.
12. Fast moving air will stir up dust and debris, which may be harmful. Release air slowly when draining moisture or depressurizing the compressor system.



**WARNING! RISK OF EXPLOSION OR FIRE:** Never operate the compressor near combustible materials, gasoline or solvent vapors. If spraying flammable materials, locate the air compressor at least 50m away from the spray area. Never operate the air compressor indoors or in a confined area. Do not spray flammable materials in vicinity of open flame or near ignition sources including the compressor unit.



- 13. Do not smoke when spraying paint, insecticides, or other flammable substances.
- 14. Use a face mask/respirator when spraying and spray in a well ventilated area to prevent health and fire hazards.
- 15. Do not direct paint or other sprayed material at the compressor. Locate compressor as far away from the spraying area as possible to minimize over-spray accumulation on the compressor
- 16. When spraying or cleaning with solvents or toxic chemicals, follow the instructions provided by the chemical manufacturer.



**WARNING! RISK OF MOVING PARTS:** If the air compressor is in operation, all guards and covers should be attached or installed correctly. If any guard or cover has been damaged, do not operate the equipment until the proper personnel have correctly repaired the equipment. The power cord should be free of any moving parts, twisting and/or crimping while in use and while in storage.



**WARNING! RISK OF FALLING:** Operation of the air compressor should always be in a position that is stable. Never use the air compressor on a rooftop or elevated position that could allow the unit to fall or be tipped over. Use additional air hose for elevated jobs.



**DANGER! RISK OF ELECTRICAL SHOCK:** Never utilize the air compressor in the rain or wet conditions. Any electrical issues or repairs should be performed by authorized personnel such as an electrician and should comply with all national and local electrical codes. The air compressor should also have the proper three prong grounding plug, correct voltage, and adequate fuse protection.



## **SECTION II • INSTALLATION**

## LOCATION

It is extremely important to install the compressor in a clean, well-ventilated area where the surrounding air temperature will not be more than 100°F.

A minimum clearance of 18 inches between the compressor and a wall is required because objects could obstruct airflow.



**CAUTION!** Do not locate the compressor air inlet near steam, paint spray, sandblast areas or any other source of contamination. This debris will damage the motor.

## ELECTRICAL INSTALLATION



**WARNING!** All wiring and electrical connections should be performed by a qualified electrician. Installation must be in accordance with local codes and national electric codes.



**CAUTION!** Never use an extension cord with this product. Use additional air hose instead of an extension cord to avoid power loss and permanent motor damage; use of an extension cord voids the warranty.

## GROUNDING INSTRUCTIONS

1. This product is for use on a nominal 120 volt circuit and has a grounding plug that looks like the plug shown (**Fig.1**). Make sure the product is connected to an outlet having the same configuration as the plug. This product must be grounded. In the event of an electrical short circuit, grounding reduces risk of electrical shock by providing an escape wire for electric current. This product is equipped with a cord having a grounding wire with an appropriate grounding plug. Plug must be plugged into an outlet that is properly installed and grounded in accordance with all local codes and ordinances.

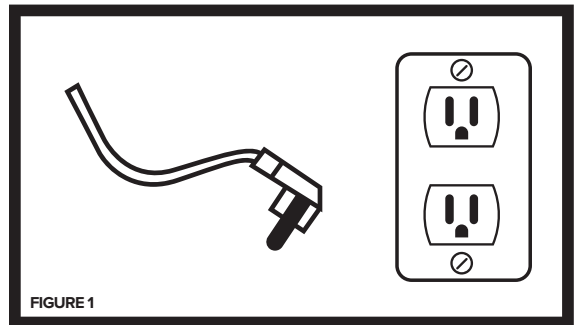

**DANGER!** Improper use of grounding plug can result in a possible risk of electrical shock.



**DANGER!** Do not use a grounding adapter with this product.



2. If repair or replacement of cord or plug is necessary, do not connect grounding wire to either flat blade terminal. The wire with insulation having an external surface that is green (with or without yellow stripes) is the grounding wire.



**WARNING!** Never connect green (or green and yellow) wire to a live terminal.

3. Check with a qualified electrician or serviceman if grounding instructions are not completely understood, or if in doubt as to whether product is properly grounded. Do not modify plug provided; if it will not fit outlet, have proper outlet installed by a qualified electrician.



**WARNING!**

4. Local electrical wiring codes differ from area to area. Source wiring, plug and protector must be rated for at least the amperage and voltage indicated on motor nameplate, and meet all electrical codes for this minimum.
5. Use a slow blow fuse or a circuit breaker.

## **EXTENSION CORDS**

To avoid voltage drop, power loss, and overheating of the motor, use extra air hose instead of an extension cord. Low voltage can cause damage to the motor.

If an extension cord must be used:

- Use only an approved 3-wire extension cord that has a 3-blade grounding plug and a 3-slot receptacle that will accept the plug on the air compressor.
- Make sure the extension cord is in good condition.

Please see the chart below for the **MINIMUM** extension cord gauge requirements:

Amp Rating Range (120V)	Total Length of Extension Cord					
	25ft (10m)	50ft (15m)	75ft (20m)	100ft (30m)	150ft (50m)	200ft (60m)
0 - 5 A	16	16	16	14	12	12
5 - 8 A	16	16	14	12	10	NOT RECOMMENDED
8 - 12 A	14	14	12	10		
12 - 15 A	12	12	10	10		
15 - 20 A	10	10	10			

## **SECTION III • OPERATION**

# COMPONENTS

---

**DRAIN VALVE:** Used to drain condensation from the air tank. Located at bottom of tank.

**MOTOR THERMAL OVERLOAD:** The motor has an automatic thermal overload protector. If the motor overheats, this protector will shut off the motor. The motor must be allowed 30 minutes to cool before restarting.

**QUICK-CONNECT:** Offers a quick release feature for attaching and removing the air hose.

**PRESSURE SWITCH:** This controls the power to the motor and also the cut-in/cut-out pressure settings. This switch serves as the Auto-On/Off positions for the unit.

**AIR INTAKE FILTER:** Provides clean air to the pump and must always be kept free of debris. Check on a daily basis or before each use.

**AIR COMPRESSOR PUMP:** Oil free direct driven pump that compresses air, which is distributed to the tank.

**CHECK VALVE:** When the pump is not in operation the valve closes to retain air pressure inside the tank.

**PRESSURE RELIEF VALVE:** The pressure relief valve located on the side of the pressure switch is designed to automatically release compressed air when the air compressor reaches cut-out pressure. The release air should only escape momentarily and the valve should then close.

**TANK SAFETY VALVE:** Used to allow excess tank pressure to escape into the atmosphere. This valve should only open when the tank pressure is above the maximum rated pressure.

**OUTLET PRESSURE GAUGE:** Indicates the outgoing air pressure to the tool and is controlled by the regulator.

**TANK PRESSURE GAUGE:** Indicates the reserve air pressure in the tank.

**REGULATOR:** The regulator controls the air pressure coming from the air tank. To increase the pressure, turn the knob clockwise and to decrease the pressure turn the knob counter-clockwise.

# LUBRICATION

---

This is an oil-free product and DOES NOT require lubrication to operate.



## BREAK-IN PROCEDURE

No break-in procedure is required by the user. This product is factory tested to ensure proper operation and performance. Compressor must always be turned ON or OFF using pressure switch. Never turn the machine ON or OFF using power source.



**NOTICE! MOISTURE IN COMPRESSED AIR:** Moisture in compressed air will form into droplets as it comes from an air compressor pump. When humidity is high or when a compressor is in continuous use for an extended period of time, this moisture will collect in the tank. When using a paint spray or sandblast gun, this water will be carried from the tank through the hose, and out of the gun as droplets mixed with the spray material. This condensation will cause water spots in a paint job, especially when spraying other than water based paints. If sandblasting, it will cause the sand to case and clog the gun rendering it ineffective. A filter in the air line (MP3105), located as near to the gun as possible, will help eliminate this moisture.

## SAFETY VALVE



**WARNING! DO NOT REMOVE OR ATTEMPT TO ADJUST THE SAFETY VALVE:** This valve should be checked under pressure occasionally by pulling the ring by hand. If air leaks after ring has been released, or valve is stuck and cannot be actuated by ring, it **MUST** be replaced.

## REGULATOR KNOB

(See Fig.3)

1. This knob controls air pressure to an air-operated tool or paint spray gun.
2. Turn clockwise to increase air pressure at outlet. When desired pressure is reached, lock with nuts.
3. To lower air pressure at outlet, turn counter-clockwise.
4. Turn fully counter-clockwise to shut off flow of air completely then push knob down.

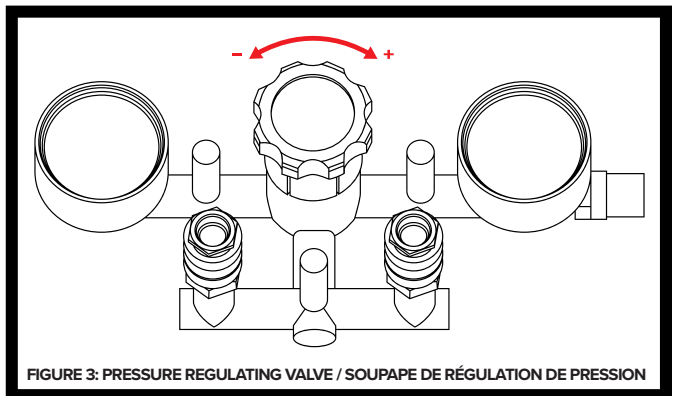

## TANK PRESSURE GAUGE

This gauge shows pressure in tank indicating compressor is building pressure properly.





**WARNING!** Disconnect power source then release all pressure from the system before attempting to install, service, relocate or perform any maintenance. Check compressor often for any visible problems and follow maintenance procedures each time compressor is used.



1. Pull ring on safety valve and allow it to snap back to normal position.



**WARNING!** Safety valve must be replaced if it cannot be actuated or it leaks air after ring is released.

2. Turn compressor off and release pressure from system. Drain moisture from tank by opening drain cock underneath tank.
3. Clean dust and dirt from motor, tank, and airlines and pump cooling fins while compressor is still OFF.



**NOTICE!** Locate the unit as far from spraying area as possible, as hose will limit over-spray from clogging the filter.

## THERMAL OVERLOAD PROTECTOR

---



**CAUTION!** This compressor is equipped with an automatic reset thermal overload protector, which will shut off motor if it becomes overheated. If thermal overload protector shuts motor OFF frequently, look for the following causes.

1. Low voltage
2. Clogged air filter
3. Lack of proper ventilation



**CAUTION!** If the thermal overload protector is actuated, the motor must be allowed to cool down before start-up is possible. The motor will automatically restart without warning if left plugged into electrical outlet and unit is turned on.

## **SECTION IV • MAINTENANCE**

# DAILY START-UP PROCEDURE

---

1. Set the Auto-On/Off lever to the Off position.
2. Check the air compressor visually for any damage or obstruction.
3. Close the drain valve.
4. Connect the air hose to the quick connect socket on the regulator assembly by inserting the quick connect plug on the air hose into the quick connect socket. The quick connect socket collar will snap forward and lock the plug into place providing an airtight seal between the socket and plug. To release the air hose push the collar back on the quick connect socket.
5. Plug the power cord into the proper receptacle.
6. Turn the Auto-on/Off lever to the On-Auto position and the compressor will start and build air pressure in the tank to cut-out pressure and then shut off automatically.
7. Adjust the regulator to a PSI setting that is needed for your application and be sure it is within the safety standards required to perform the task. If using a pneumatic tool, the manufacturer should have recommendations in the manual for the particular tool on operating PSI settings.
8. The air compressor is now ready for use. The following inflation and cleaning accessories packaged with this unit should only be operated at maximum pressure of 20-30 PSI: blow gun, tapered nozzle, inflation needles, wire brush adapter, blow gun adapter.

# DAILY SHUT-DOWN PROCEDURE

---

1. Set the Auto-On/Off lever to the Off position.
2. Unplug the power cord from the receptacle.
3. Set the outlet pressure to zero on the regulator.
4. Remove any air tools or accessories.
5. Open the drain valve allowing air to bleed from the tank. After all of the air has bled from the tank, close the drain valve to prevent debris buildup in the valve.



## CAUTION!

- When draining the tank, always use ear and eye protection. Drain the tank in a suitable location; condensation will be present in most instances of draining.



**WARNING!** Water that remains in the tank during storage will corrode and weaken the air tank, which could cause the tank to rupture. To avoid serious injury, be sure to drain the tank after each use or daily.

# STORAGE

---

1. Turn the unit off and unplug the power cord from the receptacle.
2. Remove all air hoses, accessories, and air tools from the air compressor.
3. Perform the daily maintenance schedule.
4. Open the drain valve to bleed all air from the tank.
5. Close the drain valve.
6. Store the air compressor in a clean and dry location.

# MAINTENANCE PROCEDURE SCHEDULE

 **WARNING!** Qualified service personnel should perform any service procedure not covered in the maintenance schedule below.

 **WARNING!** The air compressor should be turned off and unplugged from the power source before any maintenance is performed, air should also be bled from the tank and the unit should be allowed to cool. Personal injuries could occur from moving parts, electrical sources, compressed air or hot surfaces.

PROCEDURE	1	2	3	LEGEND
Check tank safety valve				BEFORE EACH USE OR DAILY <b>1</b>
Overall unit visual check				AFTER FIRST 10 HOURS <b>2</b>
Check air filter (more frequently in dusty or humid environments)				EVERY 100 HOURS <b>3</b>

 **WARNING!** To ensure efficient operation and longer life of the air compressor unit, a routine maintenance schedule should be followed. The following schedule is geared toward a consumer whose compressor is used in a normal working environment on a daily basis. If necessary, the schedule should be modified to suit the condition under which your compressor is used. The modifications will depend upon the hours of operation and the working environment. Air compressors used in an extremely dirty and/or hostile environment will require a greater frequency of all maintenance checks.

# TROUBLESHOOTING

SYMPTOM	CORRECTIVE ACTION
Air leaks at the check valve or at the pressure relief valve	A defective check valve results in a constant air leak at the pressure release valve when there is pressure in the tank and the compressor is shut off. Drain the tank, then remove and clean or replace the check valve.
Air leaks between head and cylinder.	Be sure of proper torque on head bolts. If leak remains, contact a service technician.
Air leak from safety valve.	Operate the safety valve manually by pulling on the ring. If the valve continues to leak when in the closed position, it should be replaced.
Pressure reading on the regulated pressure gauge drops when an accessory is used.	If there is an excessive amount of pressure drop when the accessory is used, replace the regulator.  <b>NOTE:</b> Adjust the regulated pressure under flow conditions (while accessory is being used). It is normal for the gauge to show minimal pressure loss during initial use of the tool.
Excessive tank pressure.	Move the Auto-On/Off lever to the Off position. If the unit doesn't shut off, unplug it from the power source and contact a service technician.
Motor will not start.	Make sure power cord is plugged in and the switch is on. Inspect for the proper size fuse in your circuit box. If the fuse was tripped reset it and restart the unit. If repeated tripping occurs, replace the check valve or contact your service technician.
Excessive moisture in the discharge air.	Remove the water in the tank by draining after each use. High humidity environments will cause excessive condensation. Utilize water filters on your air line.  <b>NOTE:</b> Water condensation is not caused by compressor malfunction. Be sure the compressor's air output is greater than your tool's air consumption rate.
Air leaks from the tank body or tank welds.	Never drill into weld or otherwise modify the air tank or it will weaken. The tank can rupture or explode. Compressor cannot be repaired. Discontinue use of the air compressor.

# **SECTION V • PARTS & SCHEMATICS**

# PARTS LIST

PART #	NO.	SPECIFICATION	QTY.	PART #	NO.	SPECIFICATION	QTY.
AC20G01H22	01	Screw M10 x 45	4	AC20G37H22	37	Stator	1
AC20G02H22	02	Spring washer M10	4	AC20G38H22	38	Rotor	1
AC20G03H22	03	Bolt M5 x 20	4	AC20G39H22	39	Motor buckle	8
AC20G04H22	04	Spring washer M5	16	AC20G40H22	40	Screw M5 x 22	12
AC20G05H22	05	Cylinder head 1	1	AC20G41H22	41	Strain relief	2
AC20G06H22	06	Cylinder head 2	1	AC20G42H22	42	Wave spring washer 204	1
AC20G07H22	07	Cylinder head gasket	2	AC20G43H22	43	Screw M4 x 10	1
AC20G08H22	08	Exhaust elbow	1	AC20G44H22	44	Grounding signal	1
AC20G09H22	09	Relief valve	1	AC20G45H22	45	External teeth lock washer 4	1
AC20G10H22	10	Valve plate	2	AC20G46H22	46	Pump fixture	2
AC20G11H22	11	Screw M4 x 10	2	AC20G47H22	47	Screw M6 x 20	6
AC20G12H22	12	Spring washer M4	2	AC20G48H22	48	Spring washer M6	6
AC20G13H22	13	Screw M4 x 6	2	AC20G49H22	49	Screw M5 x 25	2
AC20G14H22	14	Limitation	2	AC20G50H22	50	Filter	1
AC20G15H22	15	Outlet valve reed	2	AC20G51H22	51	Filter mask left	1
AC20G16H22	16	Inlet valve reed	2	AC20G52H22	52	Filter mask right	1
AC20G17H22	17	Inlet valve reed press	2	AC20G53H22	53	Filter cover	1
AC20G18H22	18	Connect tube	1	AC20G54H22	54	Screw ST4.2 x 16	4
AC20G19H22	19	Connect tube gasket	4	AC20G55H22	55	Pump cover	2
AC20G20H22	20	Filter front seat	1	AC20G56H22	56	Screw M4 x 20	4
AC20G21H22	21	Filter rear seat	1	AC20G57H22	57	Screw M4 x 10	2
AC20G22H22	22	Screw ST4.2 x 12	4	AC20G58H22	58	Regulator manifold	1
AC20G23H22	23	Cylinder O-ring	2	AC20G59H22	59	Pressure gauge	2
AC20G24H22	24	Cylinder	2	AC20G60H22	60	Quick coupler	2
AC20G25H22	25	Screw M6 x 20	2	AC20G61H22	61	Elbow 90°	2
AC20G26H22	26	Connect rod cover	2	AC20G62H22	62	Nylon hose Ø8 x 215	1
AC20G27H22	27	Piston ring	2	AC20G63H22	63	Plug NPT 1/4	2
AC20G28H22	28	Connect rod	2	AC20G64H22	64	Plug NPT 1/8	5
AC20G29H22	29	Eccentric	2	AC20G65H22	65	Screw M5 x 12	4
AC20G30H22	30	Balance 1	2	AC20G66H22	66	Regulator panel	3
AC20G31H22	31	Balance 2	2	AC20G67H22	67	U-handle	1
AC20G32H22	32	Bearing 6908	2	AC20G68H22	68	Screw M5 x 35	4
AC20G33H22	33	Crankcase	2	AC20G69H22	69	Nut M5	4
AC20G34H22	34	Bearing 6204	2	AC20G70H22	70	Handle grip	1
AC20G35H22	35	Fan (Left)	1	AC20G71H22	71	Pressure switch	1
AC20G36H22	36	Fan (Right)	1	AC20G72H22	72	Safety valve	1

PART #	NO.	SPECIFICATION	QTY.
AC20G73H22	73	Connect NPT 1/4 x 55	1
AC20G74H22	74	Power cord SJT14#X2m	1
AC20G75H22	75	Capacitor	1
AC20G76H22	76	Relief tube Ø6 x 280	1
AC20G77H22	77	Relief nut G1/8	1
AC20G78H22	78	Check valve	1
AC20G79H22	79	Pressure hose	1
AC20G80H22	80	Capacitor cover	1
AC20G81H22	81	Screw M4 x 8	2
AC20G82H22	82	Nut M8	4
AC20G83H22	83	Bolt M8 x 17	4

PART #	NO.	SPECIFICATION	QTY.
AC20G84H22	84	Washer Ø6	4
AC20G85H22	85	Screw M6 x 20	4
AC20G86H22	86	20-gallon ASME tank	1
AC20G87H22	87	Drain valve	1
AC20G88H22	88	Nut M8	2
AC20G89H22	89	Rubber foot	2
AC20G90H22	90	Washer Ø8	2
AC20G91H22	91	Screw M8 x 30	2
AC20G92H22	92	8" wheel	2
AC20G93H22	93	Nut M8	2
AC20G94H22	94	Axle	2



# SCHEMATICS

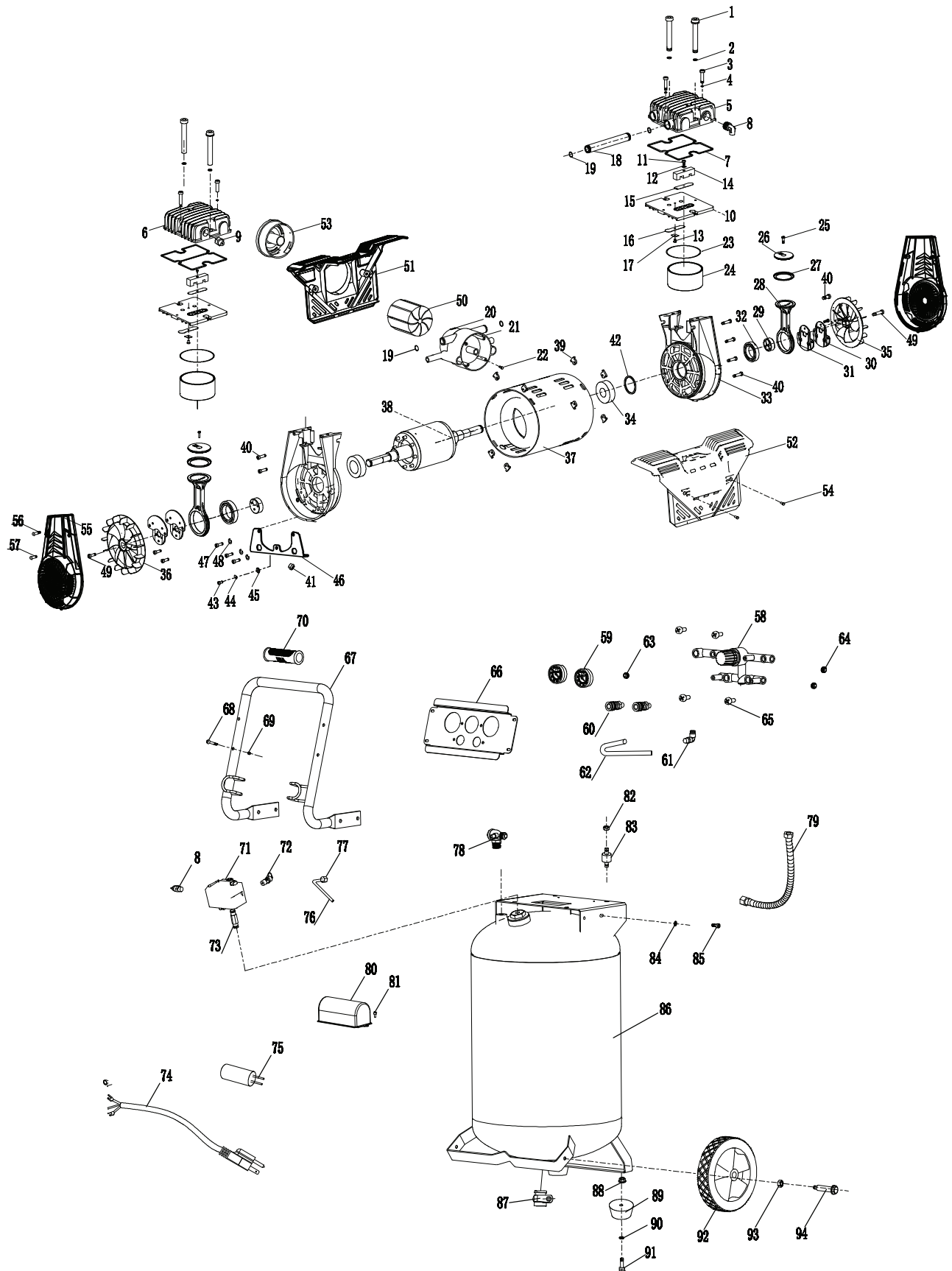

# DK2 AC20G

COMPRESSEUR À AIR DEUX CYLINDRES  
SILENCIEUX 20 GALLONS SANS HUILE 2 CV

## MANUEL DE L'UTILISATEUR

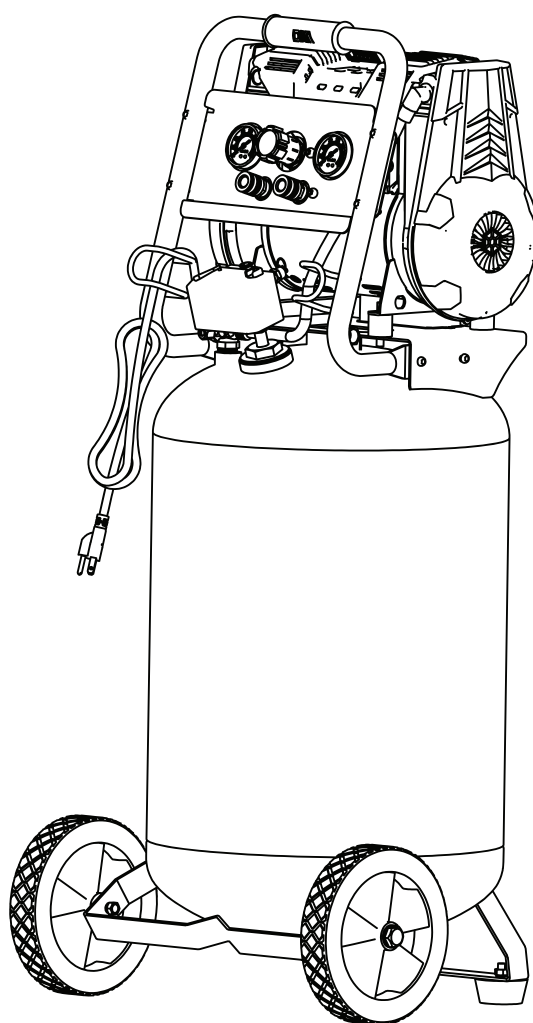

### DK2 USA OUEST

3311 MEADE AVENUE STE  
QUAI E 13, LAS VEGAS, NEVADA  
89102 ÉTATS-UNIS

### SIÈGE SOCIAL CORPORATIF DK2

5330 MAINWAY  
BURLINGTON, ONTARIO  
L7L6A4 CANADA

### DK2 USA EST

3750 AVENUE SUD  
UNITÉ NORD, TOLEDO, OHIO  
43615 ÉTATS-UNIS

# GARANTIE

---

**MERCI DE NE PAS RETOURNER AU MAGASIN**

**VOUS BÉNÉFICIEZ D'UNE GARANTIE D'UN AN ET DK2 REMPLACERA GRATUITEMENT LA PIÈCE DÉFECTUEUSE. APPELEZ-NOUS AU 1 (888) 277-6960 POUR LES PIÈCES DE GARANTIE RAPIDE ET LES QUESTIONS.**

## **CE QUI EST COUVERT - GARANTIE LIMITÉE INCLUSE D'UN AN (1)**

DK2 garantit à l'acheteur d'origine que le produit sera exempt de défauts de fabrication et matériaux dans des conditions normales d'utilisation et de service pendant une période d'un (1) an à compter de la date de l'original achat. Si dans un délai d'un (1) an à compter de la date d'achat d'origine, ce produit tombe en panne en raison d'un défaut de matériau ou fabrication, DK2 réparera, remplacera ou fournira toute pièce défectueuse couverte à notre discrétion. DK2 garantie les pièces uniquement pour d'un an, n'inclus pas la main-d'œuvre.

À l'expiration d'un (1) an, DK2 n'aura plus aucune responsabilité liée au produit. DK2 n'autorise aucune partie, y compris ses distributeurs ou revendeurs autorisés, à offrir toute autre garantie au nom de DK2.

**LES NUMÉROS DE SÉRIE DOIVENT ÊTRE ENREGISTRÉS EN LIGNE SUR WWW.DK2.COM, GARANTIE NON TRANSFÉRABLE.**

DK2 – 1 an sur les pièces uniquement, N'inclus pas de main-d'œuvre.

## **CETTE GARANTIE NE COUVRE PAS OU NE S'APPLIQUE PAS À :**

- (a) Dommages au produit dus à une mauvaise utilisation, une mauvaise manipulation et les abus
- (b) Installation, entretien et entreposage inappropriés
- (c) Les pièces consommables telles que les écrous et les boulons, les goupilles et les ressorts, les composants de câblage et de commutation, les flexibles hydrauliques et raccords, dents de coupe, chaînes de coupe, lames de coupe, accélérateurs, courroies et pneus
- (d) Usure normale
- (e) Dommages indirects et dommages indirects tels que les dommages aux personnes ou aux biens

## **PROCÉDURE DE GARANTIE**

Pendant la période de garantie d'un (1) an, l'acheteur du produit peut APPELER le **1 (888) 277-6960** ou nous contacter au [www.dk2.com](http://www.dk2.com). Informez-nous du défaut réclamé et fournissez une preuve d'achat originale. A ce moment, la validité de la réclamation sera déterminée et si des pièces de rechange approuvées seront émises. Aucun retour de produit ne sera accepté sous garantie à moins d'être accompagné d'un numéro RGA émis par DK2.

## **DOMMAGE DU AU TRANSPORT**

Les dommages causés à votre produit par une mauvaise manipulation du transporteur ne sont PAS couverts par la garantie. Si votre compresseur arrive endommager, REFUSEZ-le. **Inspectez votre produit à son arrivée**, sinon si vous l'acceptez, vous serez responsable de déposer toute réclamation de transport auprès de la société de livraison. La garantie DK2 exclut les dommages au produit.

## **RÉSOLUTION POUR UN PRODUIT DÉFECTUEUX.**

Appelez-nous au 1 (888) 277-6960 entre 8 h et 16 h du lundi au vendredi HNE.

# TABLE DES MATIÈRES

---

GARANTIE .....	27
TABLE DES MATIÈRES .....	28
SPÉCIFICATIONS TECHNIQUES .....	29
<b>SECTION I • SÉCURITÉ .....</b>	<b>30</b>
CONVENTIONS DE SÉCURITÉ .....	31
AVANT L'UTILISATION .....	31
DESCRIPTION .....	31
AUTOCOLLANTS DE SÉCURITÉ .....	32
DÉBALLAGE .....	33
INFORMATIONS GÉNÉRALES DE SÉCURITÉ .....	33
<b>SECTION II • INSTALLATION .....</b>	<b>37</b>
EMPLACEMENT .....	38
INSTALLATION ÉLECTRIQUE .....	38
INSTRUCTIONS DE MISE À LA TERRE .....	38
RALLONGES ÉLECTRIQUES .....	39
<b>SECTION III • FONCTIONNEMENT .....</b>	<b>40</b>
COMPOSANTES .....	41
LUBRIFICATION .....	41
PROCÉDURE DE RODAGE .....	42
SOUPAPE DE SÉCURITÉ .....	42
BOUTON DE REGULATEUR .....	42
MANOMÈTRE DE PRESSION DE RÉSERVOIR .....	43
PROTECTEUR DE SURCHARGE THERMIQUE .....	43
<b>SECTION IV • ENTRETIEN .....</b>	<b>44</b>
PROCÉDURE DE DÉMARRAGE QUOTIDIEN .....	45
PROCÉDURE D'ARRÊT QUOTIDIEN .....	45
ENTREPOSAGE .....	46
CALENDRIER DES PROCÉDURES D'ENTRETIEN .....	46
DÉPANNAGE .....	47
<b>SECTION V • PIÈCES ET SCHÉMAS .....</b>	<b>48</b>
LISTE DES PIÈCES .....	49
SCHÉMAS .....	51

# SPÉCIFICATIONS TECHNIQUES

**TAILLE DU RÉSERVOIR** Compresseur vertical ASME de 20 gallons

**PUISSANCE** 1491.4W / 2 CV

**TENSION** 120V CA

**FRÉQUENCE** 60Hz

**VITESSE** 1 700 tr/min

**DÉPLACEMENT @ 90PSI** 4.5CFM

**DÉPLACEMENT @ 40PSI** 5.5CFM

**INTERRUPTEUR  
AUTOMATIQUE DE  
PRESSION D'AIR** 150PSI

**REDÉMARRAGE DE LA  
PRESSION D'AIR** 120PSI

**AMPÉRAGE @ MAX  
PRESSION** 14.5A

**DÉCIBELS** 69dB

**CSA** Oui

**DIMENSIONS** 19,7po (L) x 17,3po (L) x 44,1po (H)  
50cm (L) x 44cm (L) x 112cm (H)

**POIDS** 106,9lb (48,5kg)

**DIMENSIONS  
D'EXPÉDITION** 18,7po (L) x 17,9po (L) x 45,3po (H)  
47,5cm (L) x 45,5cm (L) x 115cm (H)

**POIDS D'EXPÉDITION** 116,8lb (53kg)

**GARANTIE** 1 an limité

# **SECTION I • SÉCURITÉ**

# CONVENTIONS DE SÉCURITÉ

Ce manuel contient des informations qu'il est très important de connaître et de comprendre. Ces informations sont prévues pour votre sécurité et pour éviter les problèmes d'équipement. Pour faciliter la reconnaissance de ces informations, respectez les symboles suivants.



**DANGER !** Cela indique une situation dangereuse qui, si elle n'est pas évitée, entraînera la mort ou blessure grave.



**AVERTISSEMENT !** Ceci indique une situation dangereuse qui, si elle n'est pas évitée, peut entraîner la mort ou blessure grave.



**ATTENTION !** Ceci indique une situation dangereuse qui, si elle n'est pas évitée, peut causer des dommages mineurs ou blessure modérée.



**AVIS !** Ceci indique des informations importantes qui, si elles ne sont pas évitées, peuvent causer des dommages à l'équipement.

## INFORMATIONS SUPPLÉMENTAIRES ET CHANGEMENTS POTENTIELS

Nous nous réservons le droit d'interrompre, de modifier et d'améliorer nos produits à tout moment sans préavis ou obligation envers l'acheteur. Les descriptions et les spécifications contenues dans ce manuel ont été en vigueur à l'impression. L'équipement décrit dans ce manuel peut être en option. Quelques illustrations peut ne pas s'appliquer à votre équipement.

## AVANT L'UTILISATION



**AVERTISSEMENT !** Lisez attentivement et comprenez toutes les instructions de fonctionnement avant d'utiliser ce produit. Non-respect des consignes de sécurité, règles et autres précautions de sécurité de base peuvent entraîner des blessures graves. Veuillez conserver ces instructions. À lire attentivement avant d'essayer d'assembler, installer, faire fonctionner ou entretenir ce produit. Protégez-vous et protégez les autres en respectant toutes les consignes de sécurité. Le manquement à ces instructions pourraient entraîner des blessures et/ou des dommages matériels. Retenir ces instructions pour référence future.





## DESCRIPTION

Les compresseurs à air deux cylindres sans huile sont conçus pour les "bricoleurs" pour une variété de travaux domestiques et automobiles. Ces compresseurs alimentent des pistolets pulvérisateurs, des clés à chocs et d'autres outils. Ces unités fonctionnent sans huile. L'air comprimé de cet appareil contiendra de l'humidité. Installez un filtre à eau ou un sécheur d'air si l'application nécessite de l'air sec.

# AUTOCOLLANTS DE SÉCURITÉ

Assurez-vous que tous les autocollants d'avertissement de sécurité sont fixés et lisibles.

		<b>AIR COMPRESSOR COMPRESSEUR À AIR</b> Model/Modèle : AC20G	
<b>Voltage &amp; Current / Tension et courant</b>			226892
120V ~ 60Hz 14.5 A			
<b>Power / Puissance</b>	2 HP / 2 CV	C	US
<b>Tank / Réservoir</b>	20 gal (75.7 L)		
<b>No-load speed / Vitesse sans charge</b>	1700 rpm / tr/min		
<b>Max air pressure / Pression d'air max</b>	150 psi / lb/po <sup>2</sup>		
<b>Serial No. / No. de série</b>			
Made in China / Fabriqué en Chine			
		To reduce the risk of injury, user must read and understand instruction manual.	
<b>WARNING AVERTISSEMENT</b>		Afin de réduire le risque de blessures, l'utilisateur doit lire et bien comprendre le mode d'emploi.	

## POWER SWITCH INTERRUPTEUR

Auto/On  
Auto/En Marche





Off  
Hors tension







ACPSL 1709



 <b>WARNING</b> 	 <b>AVERTISSEMENT</b> 
<p><b>CALIFORNIA PROPOSITION 65</b> This product contains chemicals known to the state of California to cause cancer and birth defects or other reproductive harm.</p>	<p><b>PROPOSITION 65 DE CALIFORNIE</b> Ce produit contient des produits chimiques reconnus par l'État de Californie pour causer des cancers et des anomalies congénitales ou d'autres dommages à la reproduction.</p>

 <b>WARNING AVERTISSEMENT</b> 
<p><b>CALIFORNIA PROPOSITION 65 PROPOSITION 65 DE CALIFORNIE</b> This product contains chemicals known to the state of California to cause cancer and birth defects or other reproductive harm.  Ce produit contient des produits chimiques reconnus par l'État de Californie pour causer des cancers et des anomalies congénitales ou d'autres dommages à la reproduction.</p>

 <b>CAUTION</b> 
<p>Drain the moisture from the tank every week. Prevent tank corrosion.</p>
 <b>MISE EN GARDE</b> 
<p>Drainer l'eau et l'humidité du réservoir pour prévenir la corrosion.</p>
ACTDL 1709

 	<p><b>WARNING AVERTISSEMENT</b></p> <p><b>RISK OF BURSTING</b> Do not adjust factory settings <b>RISK OF ELECTRIC SHOCK</b> Do not remove cover <b>RISQUE D'ÉCLATEMENT</b> Ne pas changer les réglages d'usine <b>RISQUE DE CHOC ÉLECTRIQUE</b> Ne retirez pas le couvercle</p>
--	---



# DÉBALLAGE

Après avoir déballé l'appareil, inspectez-le soigneusement pour tout dommage qui aurait pu se produire pendant le transport. Assurez-vous de serrer les raccords, les boulons, etc., avant de mettre l'appareil en service.



**AVERTISSEMENT !** N'utilisez pas ce produit s'il fut endommagé pendant l'expédition, la manutention ou son utilisation. Les dommages peuvent entraîner un éclatement et causer des blessures ou des dommages matériels.

## INFORMATIONS GÉNÉRALES DE SÉCURITÉ

Étant donné que le compresseur d'air et d'autres composants (pompe à produit, pistolets pulvérisateurs, filtres, lubrificateurs, flexibles, etc.) utilisés, constituent un système de pompage à haute pression, les précautions de sécurité suivantes doivent être observées en tout temps :

1. Suivez tous les codes électriques et de sécurité locaux tel qu'aux États-Unis, Le National Electrical Codes (NEC) et Loi sur la sécurité et la santé au travail (OSHA).
2. Seules les personnes connaissant bien ces règles de sécurité peuvent être autorisées à utiliser ce produit.
3. Éloignez les visiteurs et n'autorisez JAMAIS les enfants dans la zone de travail.



**AVERTISSEMENT ! RISQUE D'OBJETS VOLANTS :** Portez toujours des lunettes de sécurité avec protections latérales lorsque le compresseur est utilisé. Éteignez le compresseur et vidangez le réservoir d'air avant d'effectuer tout type d'entretien ou de démontage des boyaux flexibles ou raccords. Ne pointez jamais la buse ou le pulvérisateur vers n'importe quelle partie du corps ou vers d'autres personnes ou animaux.



4. Portez des lunettes de sécurité et utilisez une protection auditive lors de l'utilisation de l'unité.
5. Ne vous tenez pas debout ou n'utilisez pas l'unité comme poignée de soutien.
6. Avant chaque utilisation, inspectez le système d'air comprimé et les composantes électriques, recherchez des signes de dommage, détérioration, faiblesse ou fuite. Réparez ou remplacez les éléments défectueux avant l'utilisation.
7. Vérifiez toutes les fixations à intervalles fréquents pour vous assurer qu'elles sont bien serrées.



**DANGER ! RISQUE RESPIRATOIRE :** Éviter d'utiliser le compresseur dans zones confinées. Prévoyez toujours un espace suffisant (12 pouces/30 cm) de tous les côtés du compresseur. Tenez les enfants, les animaux domestiques et les autres personnes hors de la zone d'opération. Cet appareil ne fournit pas d'air respirable pour quiconque ou à un appareil respiratoire auxiliaire. Le produit à pulvériser devra toujours être dans une autre zone éloignée du compresseur d'air pour ne pas permettre à l'air d'admission d'endommager le filtre à air du compresseur. Ce compresseur n'est pas équipé et ne doit pas être utilisé « tel quel » pour alimenter de l'air respirable de qualité. Pour toute application d'air destiné à la consommation humaine, le compresseur d'air devra être équipé d'un équipement de sécurité et d'alarme en ligne approprié. Ce complément l'équipement est nécessaire pour filtrer et purifier correctement l'air afin de répondre aux spécifications minimales pour respiration de classe D telle que décrite dans les spécifications de produits de la Compressed Gas Association G7.1-1966, OSHA 29 CFR 1910.134 et/ou Association canadienne de normalisation (CSA).



**AVERTISSEMENT!** Les moteurs, l'équipement électrique et les commandes peuvent provoquer des étincelles qui enflammeront un gaz ou une vapeur inflammable. Ne jamais utiliser ou réparer à proximité d'un gaz ou d'une vapeur inflammable. N'entreposez jamais de liquides ou de gaz inflammables à proximité du compresseur.



**ATTENTION ! RISQUE DE BRÛLURES :** Les pièces du compresseur peuvent être chaudes même si l'unité est arrêtée. Certaines surfaces de votre compresseur fonctionnent et par la suite peut causer de graves brûlures en cas de contact. L'équipement doit avoir le temps de refroidir avant tout entretien. Des éléments tels que la pompe du compresseur et le tube de sortie sont normalement chaud pendant et après le fonctionnement.



8. Gardez les doigts à l'écart d'un compresseur en marche, les pièces en mouvement rapide et chaudes provoqueront blessures et/ou brûlures.
9. Si l'équipement commence à vibrer anormalement, **ARRÊTEZ** le moteur et vérifiez immédiatement la cause, la vibration est généralement un avertissement de problème.
10. Pour réduire les risques d'incendie, gardez l'extérieur du moteur exempt d'huile, de solvant ou de graisse.



**AVERTISSEMENT !** Ne jamais retirer ou tenter de régler la soupape de sécurité. Gardez la soupape de sécurité exempte de peinture et autres accumulations.



**DANGER ! RISQUE D'ÉCLATEMENT** : Toujours vidanger le réservoir du compresseur quotidiennement ou après chaque utilisation. Si le réservoir présente une fuite, remplacez le compresseur. N'utilisez jamais le compresseur après qu'une fuite a été trouvée ou essayé d'apporter des modifications au réservoir. Ne jamais modifier les réglages d'usine du compresseur qui contrôlent la pression du réservoir ou tout autre fonction.



Le perçage de soudure, ou toute autre modification affaiblira le réservoir entraînant des dommages par rupture ou explosion. Toujours remplacer un réservoir endommagé.



**AVERTISSEMENT !** Vidanger quotidiennement l'eau du réservoir.

11. Les réservoirs rouillent à cause de l'accumulation d'humidité, ce qui affaiblit le réservoir. Assurez-vous de vidanger le réservoir régulièrement et inspectez périodiquement les conditions dangereuses telles que la formation de rouille et corrosion.
12. L'air en mouvement rapide soulève la poussière et les débris, ce qui peut être nocif. Relâchez l'air lentement lors de l'évacuation de l'humidité ou de la dépressurisation du système de compresseur.



**AVERTISSEMENT ! RISQUE D'EXPLOSION OU D'INCENDIE** : Ne faites jamais fonctionner le compresseur à proximité de matériaux combustibles, d'essence ou de vapeurs de solvants. Si vous pulvérisiez de matériaux inflammables, placez le compresseur d'air à au moins 50 m de la zone de pulvérisation. Ne faites jamais fonctionner le compresseur à l'intérieur ou dans un espace confiné. Ne vaporisez pas de matériaux inflammables à proximité de flamme ou à proximité de sources d'inflammation, y compris le compresseur.



13. Ne fumez pas lorsque vous pulvérisiez de la peinture, des insecticides ou d'autres produits et substances inflammables.
14. Utilisez un masque facial/respirateur lors de la pulvérisation et vaporisez dans un endroit bien aéré pour prévenir les risques pour la santé et les incendies.
15. Ne dirigez pas de peinture ou d'autres matériaux pulvérisés sur le compresseur. Placez le compresseur aussi loin que possible de la zone de pulvérisation pour minimiser l'accumulation excessive de pulvérisation sur le compresseur
16. Lors de la pulvérisation ou du nettoyage avec des solvants ou des produits chimiques toxiques, suivez-les instructions fournies par le fabricant de produits chimiques.





**AVERTISSEMENT ! RISQUE DE PIÈCES MOBILES :** Si le compresseur est en marche, tous les protecteurs et couvercles doivent être fixés ou installés correctement. Si le garde de protection ou le couvercle a été endommagé, n'utilisez pas l'équipement avant que le personnel compétent est correctement réparé l'équipement. La puissance le cordon d'extension de courant doit être exempt de torsion et/ou de sertissage lorsqu'il est en utilisation et encore pendant l'entreposage.



**AVERTISSEMENT ! RISQUE DE CHUTE :** Le fonctionnement du compresseur doit être toujours dans une position stable. N'utilisez jamais le compresseur sur une surface inclinée, une position sur le toit ou surélevée qui pourrait permettre à l'unité de tomber ou de basculer. Utilisez un tuyau d'air supplémentaire pour les travaux en hauteur.



**DANGER ! RISQUE DE CHOC ÉLECTRIQUE :** N'utilisez jamais le compresseur sous la pluie ou dans des conditions humides. Tout problème ou réparation électrique doit être effectuée par du personnel autorisé tel qu'un électricien et doit se conformer à tous les codes électriques nationaux et locaux. Le compresseur devrait également avoir la prise de terre à trois broches appropriées, la tension correcte, et une protection par fusible adéquate.



## **SECTION II • INSTALLATION**

## EMPLACEMENT

Il est extrêmement important d'installer le compresseur dans un endroit propre et bien aéré où la température de l'air ambiant ne sera pas supérieure à 100°F.

Un dégagement minimum de 18 pouces entre le compresseur et un mur est requis car les objets pourraient obstruer le flux d'air.

**ATTENTION !** Ne placez pas l'entrée d'air du compresseur à proximité de zones de vapeur, de pulvérisation de peinture ou de sablage ou toute autre source de contamination. Ces débris endommageront le moteur.

## INSTALLATION ÉLECTRIQUE

**AVERTISSEMENT !** Tous les câblages et raccordements électriques doivent être effectués par un électricien. L'installation doit être conforme aux codes locaux et aux codes électriques nationaux.

**ATTENTION !** N'utilisez jamais de rallonge avec ce produit. Utilisez un tuyau d'air supplémentaire au lieu de une rallonge pour éviter les coupures de courant et les dommages permanents au moteur ; utilisation d'une rallonge cordon annule la garantie.

## INSTRUCTIONS DE MISE À LA TERRE

1. Ce produit est destiné à être utilisé sur une tension nominale d'un circuit de 120 volts et a une prise de mise à la terre qui ressemble à la prise illustrée (**Fig.1**). Assurez-vous que le produit est connecté à une prise ayant la même configuration que la prise. Cette prise doit être mise à la terre. Dans l'éventualité d'un court-circuit électrique, mise à la terre réduit le risque de choc électrique en fournissant un fil d'échappement pour le courant électrique. Ce produit est équipé d'un cordon ayant un fil de mise à la terre avec une prise avec mise à la terre appropriée. La prise doit être branchée dans une prise qui est correctement installé et mis à la terre conformément à tous les codes et ordonnances locales.

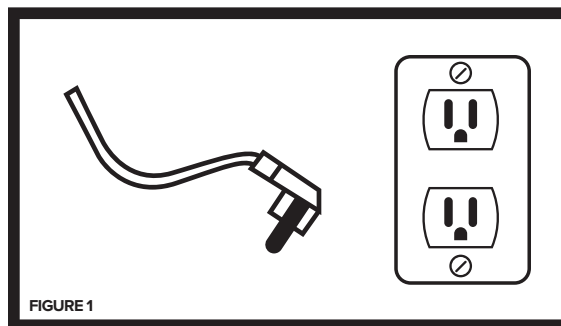

**DANGER !** Une mauvaise utilisation de la prise de mise à la terre peut entraîner un risque possible de choc électrique.

**DANGER !** N'utilisez pas d'adaptateur de mise à la terre avec ce produit.



- Si la réparation ou le remplacement du cordon ou de la prise est nécessaire, ne connectez pas le fil de mise à la terre à l'une ou l'autre des bornes à lame plate. Le fil avec isolation ayant une surface externe qui est vert (avec ou sans bandes jaunes) est le fil de mise à la terre.



**AVERTISSEMENT!** Ne connectez jamais le fil vert (ou vert et jaune) à une borne sous tension.

- Vérifiez auprès d'un électricien ou d'un réparateur qualifié si les instructions de mise à la terre ne sont pas disponibles complètement compris ou en cas de doute quant à la mise à la terre correcte du produit. Ne modifiez pas la fiche fournie ; s'il ne s'adapte pas à la prise, faites installer une prise appropriée par un électricien qualifié.



**AVERTISSEMENT !**

- Les codes de câblage électrique locaux diffèrent d'une région à l'autre. Câblage source, fiche et protecteur doit être évalué pour au moins l'ampérage et la tension indiqués sur la plaque signalétique du moteur, et respecter tous les codes électriques pour ce minimum.
- Utilisez un fusible à fusion lente ou un disjoncteur.

## RALLONGES ÉLECTRIQUES

Pour éviter une chute de tension, une perte de puissance et une surchauffe du moteur, utilisez un tuyau d'air supplémentaire au lieu d'une rallonge. Une tension basse peut endommager le moteur.

Si une rallonge doit être utilisée :

- Utilisez uniquement une rallonge à 3 fils approuvée qui est une fiche de mise à la terre à 3 broches et une prise à 3 fentes qui acceptera la fiche du compresseur.
- Assurez-vous que la rallonge est en bon état.

Veillez consulter le tableau ci-dessous pour les exigences minimales de calibre de cordon d'extension :

Plage d'intensité nominale (120V)	Longueur totale de la rallonge électriques					
	25ft (10m)	50ft (15m)	75ft (20m)	100ft (30m)	150ft (50m)	200ft (60m)
0 - 5 A	16	16	16	14	12	12
5 - 8 A	16	16	14	12	10	NON RECOMMANDÉ
8 - 12 A	14	14	12	10		
12 - 15 A	12	12	10	10		
15 - 20 A	10	10	10			

## **SECTION III • FONCTIONNEMENT**



# COMPOSANTES

---

**ROBINET DE VIDANGE** : Utilisée pour évacuer la condensation du réservoir d'air. Situé au bas du réservoir.

**PROTECTEUR DE SURCHARGE THERMIQUE DU MOTEUR** : Le moteur est doté d'une protection automatique contre les surcharges thermiques. Si le moteur surchauffe, ce protecteur éteindra le moteur. Le moteur doit disposer de 30 minutes pour refroidir avant de redémarrer.

**EMBOUT À DÉGAGEMENT RAPIDE** : Offre une fonction de dégagement rapide pour fixer et retirer le tuyau d'air.

**PRESSOSTAT** : Il contrôle la puissance du moteur ainsi que le réglage de la pression d'enclenchement/déclenchement. Cet interrupteur sert de positions Auto-On/Off pour l'appareil.

**FILTRE À AIR** : Fournit de l'air propre à la pompe et doit toujours être exempt de débris. Vérifier quotidiennement ou avant chaque utilisation.

**POMPE DU COMPRESSEUR** : Pompe à entraînement direct sans huile qui comprime l'air, qui est distribué au réservoir.

**CLAPET ANTI-RETOUR** : lorsque la pompe ne fonctionne pas, la soupape se ferme pour retenir la pression d'air à l'intérieur du réservoir.

**SOUPAPE DE LIMITATION DE PRESSION** : La soupape de surpression située sur le côté du pressostat est conçu pour libérer automatiquement l'air comprimé lorsque le compresseur atteint la pression demandée. L'air évacué ne doit s'échapper que momentanément et la vanne doit alors se fermer.

**SOUPAPE DE SÉCURITÉ DU RÉSERVOIR** : Utilisée pour permettre à la pression excessive du réservoir de s'échapper dans l'atmosphère. Cette soupape ne doit s'ouvrir que lorsque la pression du réservoir est supérieure à la pression nominale maximale.

**MANOMÈTRE DE PRESSION** : Indique la pression d'air sortant vers l'outil et est contrôlé par le régulateur.

**JAUGE DE PRESSION DU RÉSERVOIR** : Indique la pression d'air de réserve dans le réservoir.

**RÉGULATEUR** : Le régulateur contrôle la pression d'air provenant du réservoir d'air. Pour augmenter la pression, tournez le bouton dans le sens des aiguilles d'une montre et pour diminuer la pression, tournez le bouton dans le sens inverse des aiguilles d'une montre.

# LUBRIFICATION

---

Il s'agit d'un produit sans huile et NE nécessite PAS de lubrification pour fonctionner.



## PROCÉDURE DE RODAGE

Aucune procédure de rodage n'est requise par l'utilisateur. Ce produit est testé en usine pour assurer un bon fonctionnement et performance. Le compresseur doit toujours être allumé ou éteint à l'aide d'un pressostat. N'allumez ou n'éteignez jamais la machine à l'aide d'une source d'alimentation.



**AVIS ! HUMIDITÉ DANS L'AIR COMPRIMÉ :** L'humidité dans l'air comprimé par la pompe se transforme en gouttelettes. Lorsque l'humidité est élevée ou lorsqu'un compresseur est utilisé en continu pendant une période prolongée, cette humidité s'accumulera dans le réservoir. Lors de l'utilisation d'un pistolet à peinture ou d'un pistolet de sablage, cette eau sera évacuée du réservoir à travers le tuyau et hors du pistolet sous forme de gouttelettes mélangées au produit de pulvérisation. Cette condensation provoquera des taches d'eau dans un travail de peinture, en particulier lors de la pulvérisation autre que peintures à base d'eau. En cas de sablage, cela entraînera le sable et obstruera le rendement du pistolet c'est inefficace. Un filtre dans la conduite d'air (MP3105), situé aussi près que possible du pistolet, aidera à éliminer cette humidité.

## SOUPAPE DE SÉCURITÉ



**AVERTISSEMENT ! NE PAS RETIRER OU TENTER DE RÉGLER LA SOUPAPE DE SÉCURITÉ :** Cette soupape doit être vérifiée sous pression de temps en temps en tirant sur l'anneau à la main. Si des fuites d'air après que l'anneau a été relâché, ou si la vanne est coincée et ne peut pas être actionnée par l'anneau, elle DOIT être remplacé.

## BOUTON DE REGULATEUR

(Voir Fig.3)

1. Ce bouton contrôle la pression d'air vers un outil pneumatique ou un pistolet à peinture.
2. Tournez dans le sens des aiguilles d'une montre pour augmenter la pression d'air à la sortie. Jusqu'à ce que la pression désirée soit atteinte,
3. Pour abaisser la pression d'air à la sortie, tournez dans le sens inverse des aiguilles d'une montre.
4. Tourner complètement dans le sens antihoraire pour couper le débit d'air complètement puis poussez le bouton vers le bas.

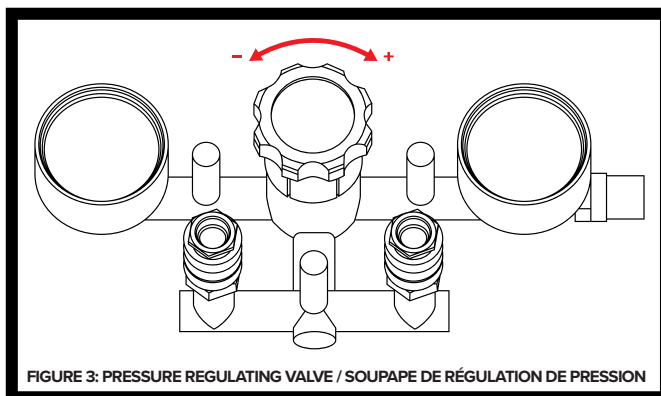

FIGURE 3: PRESSURE REGULATING VALVE / SOUPAPE DE RÉGULATION DE PRESSION

# MANOMÈTRE DE PRESSION DE RÉSERVOIR

Cette jauge indique la pression dans le réservoir indiquant que le compresseur accumule correctement la pression.



**AVERTISSEMENT!** Débranchez la source d'alimentation, puis relâchez toute la pression du système avant d'essayer d'installer, de réparer, de déplacer ou d'effectuer tout entretien. Vérifiez souvent le compresseur pour tout problème visible et suivre les procédures d'entretien chaque fois que le compresseur est utilisé.



1. Tirez sur l'anneau de la soupape de sécurité et laissez-le revenir en position normale.



**AVERTISSEMENT !** La soupape de sécurité doit être remplacée si elle ne peut pas être actionnée ou s'il y a une fuite d'air après l'anneau est libérée.

2. Éteignez le compresseur et libérez la pression du système. Évacuez l'humidité du réservoir en ouvrant le robinet de vidange sous le réservoir.

3. Nettoyez la poussière et la saleté du moteur, du réservoir et nettoyez les ailettes de refroidissement pendant que le compresseur est toujours éteint (OFF).



**AVIS !** Placez l'unité aussi loin que possible de la zone de pulvérisation, car ceci limitera la sur pulvérisation qui pourrait obstruer le filtre.

## PROTECTEUR DE SURCHARGE THERMIQUE



**ATTENTION !** Ce compresseur est équipé d'une protection contre les surcharges thermiques à réarmement automatique, qui éteindra le moteur en cas de surchauffe. Si le protecteur de surcharge thermique ferme Le moteur fréquemment, recherchez les causes suivantes.

4. Basse tension
5. Filtre à air bouché ou obstruer
6. Manque de ventilation adéquate



**ATTENTION !** Si la protection contre les surcharges thermiques est actionnée, le moteur doit pouvoir refroidir avant que le démarrage ne soit possible. Le moteur redémarrera automatiquement sans avertissement s'il est laissé branché dans une prise électrique et l'appareil est allumé.

## **SECTION IV • ENTRETIEN**

# PROCÉDURE DE DÉMARRAGE QUOTIDIEN

---

1. Réglez le levier Auto-On/Off sur la position Off.
2. Vérifiez visuellement le compresseur d'air pour tout dommage ou obstruction.
3. Fermez le robinet de vidange.
4. Connectez le tuyau d'air à la prise de connexion rapide sur l'ensemble du régulateur en insérant la prise de connexion rapide du tuyau d'air dans l'embout de connexion rapide. La prise de connexion rapide le collier s'enclenchera vers l'avant et verrouillera le bouchon en place en fournissant un joint hermétique entre la prise et fiche. Pour libérer le tuyau d'air, repoussez le collier sur la prise de connexion rapide.
5. Branchez le cordon d'alimentation dans la prise appropriée.
6. Tournez le levier Auto-on/Off sur la position On-Auto et le compresseur démarrera et créera de la pression d'air dans le réservoir jusqu'à la pression demandée, puis s'arrête automatiquement.
7. Ajustez le régulateur à un réglage PSI nécessaire pour votre application et assurez-vous qu'il est dans les normes de sécurité requises pour effectuer la tâche. Si vous utilisez un outil pneumatique, le fabricant devrait avoir des recommandations dans le manuel de l'outil sur le fonctionnement des paramètres PSI.
8. Le compresseur d'air est maintenant prêt à être utilisé. Les accessoires de gonflage et de nettoyage emballé avec cet appareil ne doivent être utilisé qu'à une pression maximale de 20-30 PSI : soufflette, buse conique, aiguilles de gonflage, adaptateur brosse métallique, adaptateur soufflette.

# PROCÉDURE D'ARRÊT QUOTIDIEN

---

1. Réglez le levier Auto-On/Off sur la position Off.
2. Débranchez le cordon d'alimentation de la prise.
3. Réglez la pression de sortie à zéro sur le régulateur.
4. Retirez tous les outils pneumatiques ou accessoires.
5. Ouvrez le robinet de vidange pour permettre à l'air de s'écouler du réservoir. Après que tout l'air soit sorti du réservoir, fermez le robinet de vidange pour éviter l'accumulation de débris dans le robinet.



**MISE EN GARDE!** Lors de la vidange du réservoir, utilisez toujours des protections auditives et oculaires. Vidanger le réservoir dans un emplacement approprié; de la condensation sera présente dans la plupart des cas de vidange.





**ATTENTION!** L'eau qui reste dans le réservoir pendant l'entreposage va corroder et affaiblir le réservoir, ce qui pourrait provoquer la rupture du réservoir. Pour éviter des blessures graves, assurez-vous de vidanger le réservoir après chaque utilisation ou quotidiennement.

## ENTREPOSAGE

1. Éteignez l'appareil et débranchez le cordon d'alimentation de la prise.
2. Retirez tous les tuyaux flexibles d'air, accessoires et outils pneumatiques du compresseur d'air.
3. Effectuez le programme d'entretien quotidien.
4. Ouvrez le robinet de vidange pour purger tout l'air du réservoir.
5. Fermez le robinet de vidange.
6. Rangez le compresseur d'air dans un endroit propre et sec.

## CALENDRIER DES PROCÉDURES D'ENTRETIEN

 **AVERTISSEMENT !** Le personnel de service qualifié doit effectuer toute procédure de service non couverte dans le calendrier d'entretien ci-dessous

 **ATTENTION !** Le compresseur doit être éteint et débranché de l'alimentation avant toute opération de maintenance, l'air doit également être purgé du réservoir et l'appareil doit pouvoir refroidir. Des blessures corporelles peuvent survenir à cause des pièces mobiles, des sources, air comprimé ou surfaces chaudes.

PROCÉDURE	1	2	3	LÉGENDE
Vérifier la soupape de sécurité du réservoir				AVANT CHAQUE UTILISATION OU TOUS LES JOURS <b>1</b>
Contrôle visuel de l'ensemble de l'unité				APRÈS LES 10 PREMIÈRES HEURES <b>2</b>
Vérifiez le filtre à air (plus fréquemment dans les environnements poussiéreux ou humides)				TOUTES LES 100 HEURES <b>3</b>

 **ATTENTION !** Pour assurer un fonctionnement efficace et une durée de vie plus longue du compresseur, un programme d'entretien de routine doit être suivi. Le calendrier suivant est adapté à un consommateur dont le compresseur est utilisé quotidiennement dans un environnement de travail normal. Si nécessaire, le calendrier doit être modifié pour s'adapter à la condition dans laquelle votre compresseur est utilisé. Les modifications dépendront des heures d'opération et de l'environnement de travail. Un compresseur à air utilisé dans un environnement extrêmement sale et/ou hostile nécessitera une plus grande fréquence de tous les contrôles d'entretien.

# DÉPANNAGE

SYMPTÔME	MESURE CORRECTIVE
Des fuites d'air au clapet anti-retour ou à la soupape de limitation de pression	Un clapet anti-retour défectueux entraîne une fuite d'air constante au niveau de la soupape de surpression lorsque il y a de la pression dans le réservoir et le compresseur est arrêté. Vidanger le réservoir, puis retirer et nettoyer ou remplacer le clapet anti-retour.
Des fuites d'air entre culasse et cylindre.	Assurez-vous que les boulons à tête sont bien serrés. Si la fuite persiste, contactez un technicien de service.
Fuite d'air de la soupape de sécurité	Actionnez la soupape de sécurité manuellement en tirant sur la bague. Si la soupape continue de fuir lorsqu'il est en position fermée, elle doit être remplacé.
Lecture de la pression sur le manomètre tombe lorsqu'un l'accessoire est utilisé.	S'il y a une chute de pression excessive lorsque l'accessoire est utilisé, remplacez le régulateur.  <b>REMARQUE :</b> réglez la pression dans des conditions de débit (lorsque l'accessoire est utilisé). Il est normal que le manomètre indique une perte de pression minimale lors de la première utilisation de l'outil.
Réservoir excessif pression.	Déplacez le levier Auto-On/Off en position Off. Si l'appareil ne s'éteint pas, débranchez-le de la source d'alimentation et contactez un technicien de service.
Le moteur ne démarre pas.	Assurez-vous que le cordon d'alimentation est branché et que l'interrupteur est allumé. Inspectez le fusible de taille appropriée dans votre boîtier de circuit. Si le fusible a sauté, réinitialisez-le et redémarrez l'appareil. Si déclenchements répétés se produit, remplacez le clapet anti-retour ou contactez votre technicien de service.
Humidité excessive dans l'air du compresseur.	Retirez l'eau du réservoir en le vidant après chaque utilisation. Environnements à forte humidité provoquera une condensation excessive. Utilisez des filtres à eau sur votre conduite d'air.  <b>REMARQUE :</b> La condensation d'eau n'est pas causée par un mauvais fonctionnement du compresseur. Assurez-vous que le débit d'air du compresseur est supérieur au taux de consommation d'air de votre outil.
Les fuites d'air du corps de réservoir ou soudure du réservoir	Ne percez jamais dans la soudure ou ne modifiez jamais le réservoir d'air ou il s'affaiblirait. Le réservoir peut se rompre ou exploser. Si le réservoir du compresseur ne peut pas être réparé. Cesser d'utiliser le compresseur à air.

## **SECTION V • PIÈCES ET SCHÉMAS**



# LISTE DES PIÈCES

PIÈCE #	NO.	SPÉCIFICATION	QTÉ.	PIÈCE #	NO.	SPÉCIFICATION	QTÉ.
AC20G01H22	01	Vis M10 x 45	4	AC20G37H22	37	Stator	1
AC20G02H22	02	Rondelle de blocage M10	4	AC20G38H22	38	Rotor	1
AC20G03H22	03	Boulon M5 x 20	4	AC20G39H22	39	Boucle	8
AC20G04H22	04	Rondelle de blocage M5	16	AC20G40H22	40	Vis M5 x 22	12
AC20G05H22	05	Culasse 1	1	AC20G41H22	41	Décharge de traction	2
AC20G06H22	06	Culasse 2	1	AC20G42H22	42	Rondelle ondulée 204	1
AC20G07H22	07	Joint de culasse	2	AC20G43H22	43	Vis M4 x 10	1
AC20G08H22	08	Coude d'échappement	1	AC20G44H22	44	Signal mise à la terre	1
AC20G09H22	09	Soupape de décharge	1	AC20G45H22	45	Rondelle à dents externes 4	1
AC20G10H22	10	Plaque de soupape	2	AC20G46H22	46	Fixation de pompe	2
AC20G11H22	11	Vis M4 x 10	2	AC20G47H22	47	Vis M6 x 20	6
AC20G12H22	12	Rondelle de blocage M4	2	AC20G48H22	48	Rondelle de blocage M6	6
AC20G13H22	13	Vis M4 x 6	2	AC20G49H22	49	Vis M5 x 25	2
AC20G14H22	14	Limiteur	2	AC20G50H22	50	Filtre	1
AC20G15H22	15	Clapet de soupape de sortie	2	AC20G51H22	51	Filtre gauche	1
AC20G16H22	16	Clapet de soupape d'admission	2	AC20G52H22	52	Filtre droit	1
AC20G17H22	17	Lamelles de soupape	2	AC20G53H22	53	Couvercle de filtre	1
AC20G18H22	18	Tube de raccordement	1	AC20G54H22	54	Vis ST4,2 x 16	4
AC20G19H22	19	Joint du tube	4	AC20G55H22	55	Couvercle de la pompe	2
AC20G20H22	20	Siège avant du filtre	1	AC20G56H22	56	Vis M4 x 20	4
AC20G21H22	21	Siège arrière du filtre	1	AC20G57H22	57	Vis M4 x 10	2
AC20G22H22	22	Vis ST4,2 x 12	4	AC20G58H22	58	Collecteur régulateur	1
AC20G23H22	23	Joint torique du cylindre	2	AC20G59H22	59	Manomètre	2
AC20G24H22	24	Cylindre	2	AC20G60H22	60	Embout rapide	2
AC20G25H22	25	Vis M6 x 20	2	AC20G61H22	61	Coude 90°	2
AC20G26H22	26	Couvercle bielles	2	AC20G62H22	62	Tuyau flexible nylon Ø8 x 215	1
AC20G27H22	27	Segment de piston	2	AC20G63H22	63	Bouchon NPT 1/4	2
AC20G28H22	28	Bielle	2	AC20G64H22	64	Bouchon NPT 1/8	5
AC20G29H22	29	Vilebrequin	2	AC20G65H22	65	Vis M5 x 12	4
AC20G30H22	30	Balance 1	2	AC20G66H22	66	Panneau régulateur	3
AC20G31H22	31	Balance 2	2	AC20G67H22	67	Poignée en U	1
AC20G32H22	32	Roulement 6908	2	AC20G68H22	68	Vis M5 x 35	4
AC20G33H22	33	Carter	2	AC20G69H22	69	Écrou M5	4
AC20G34H22	34	Roulement 6204	2	AC20G70H22	70	Prise de Poignée	1
AC20G35H22	35	Ventilateur (gauche)	1	AC20G71H22	71	Pressostat	1
AC20G36H22	36	Ventilateur (droit)	1	AC20G72H22	72	Soupape de sécurité	1

PIÈCE #	NO.	SPÉCIFICATION	QTÉ.
AC20G73H22	73	Raccord NPT 1/4 x 55	1
AC20G74H22	74	Cordon SJT14#X2m	1
AC20G75H22	75	Condensateur	1
AC20G76H22	76	Tube de décharge Ø6 x 280	1
AC20G77H22	77	Écrou de décharge G1/8	1
AC20G78H22	78	Clapet anti-retour	1
AC20G79H22	79	Tuyau Flexible de pression	1
AC20G80H22	80	Couvercle du condensateur	1
AC20G81H22	81	Vis M4 x 8	2
AC20G82H22	82	Écrou M8	4
AC20G83H22	83	Boulon M8 x 17	4

PIÈCE #	NO.	SPÉCIFICATION	QTÉ.
AC20G84H22	84	Rondelle Ø6	4
AC20G85H22	85	Vis M6 x 20	4
AC20G86H22	86	Réservoir de 20 gallons	1
AC20G87H22	87	Soupape de vidange	1
AC20G88H22	88	Écrou M8	2
AC20G89H22	89	Pied en caoutchouc	2
AC20G90H22	90	Rondelle Ø8	2
AC20G91H22	91	Vis M8 x 30	2
AC20G92H22	92	Roue 8"	2
AC20G93H22	93	Écrou M8	2
AC20G94H22	94	Essieu	2

# SCHÉMAS

